

中小企業の生産性向上
社内業務の統合管理と取引電子化
- クラウドERP + EDI + 金融連携 -

株式会社スマイルワークス

生産年齢人口の減少

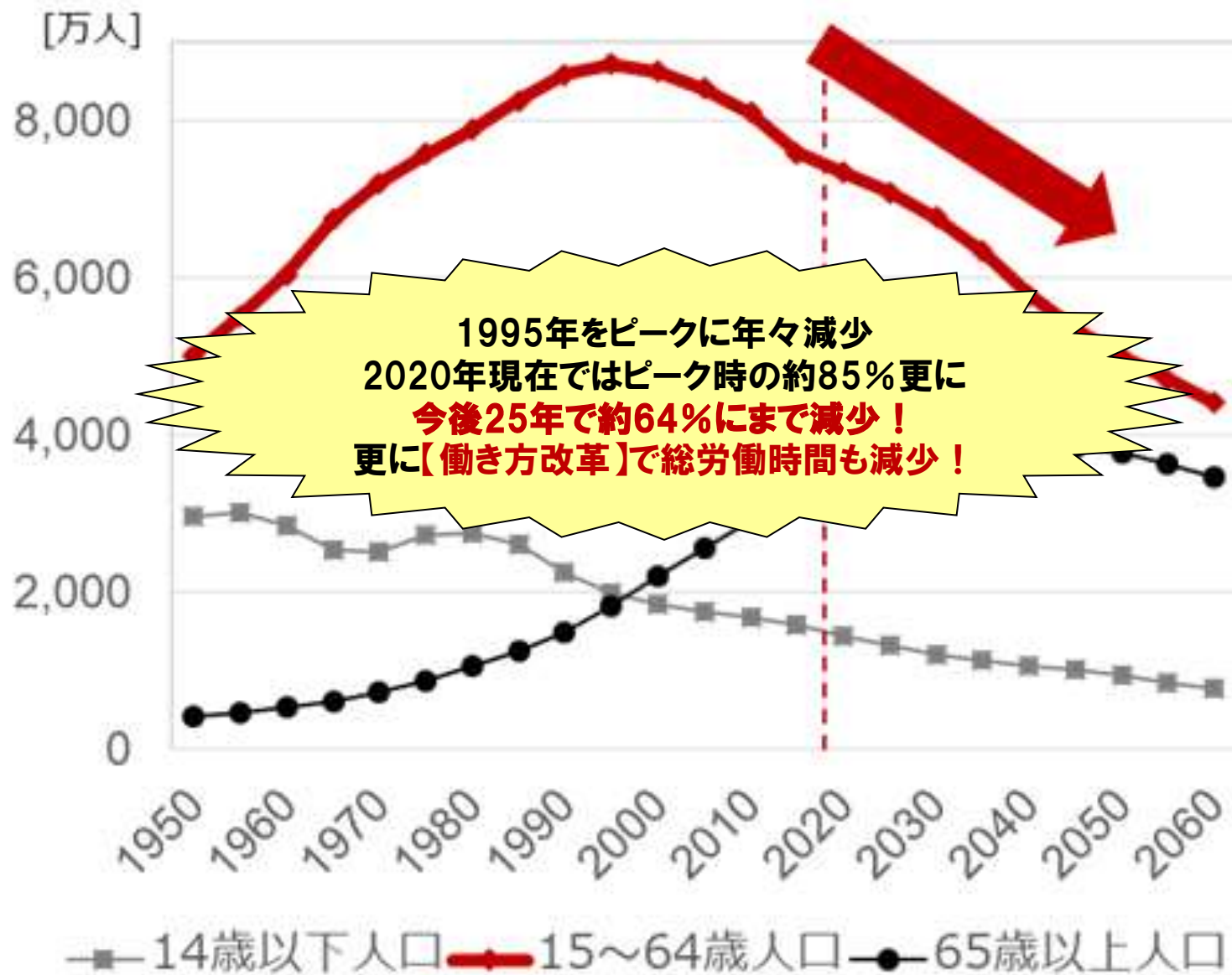

【中小企業の現状】業務間の連携を紙と人間で行っている



商取引管理とバックオフィスの全自動連携

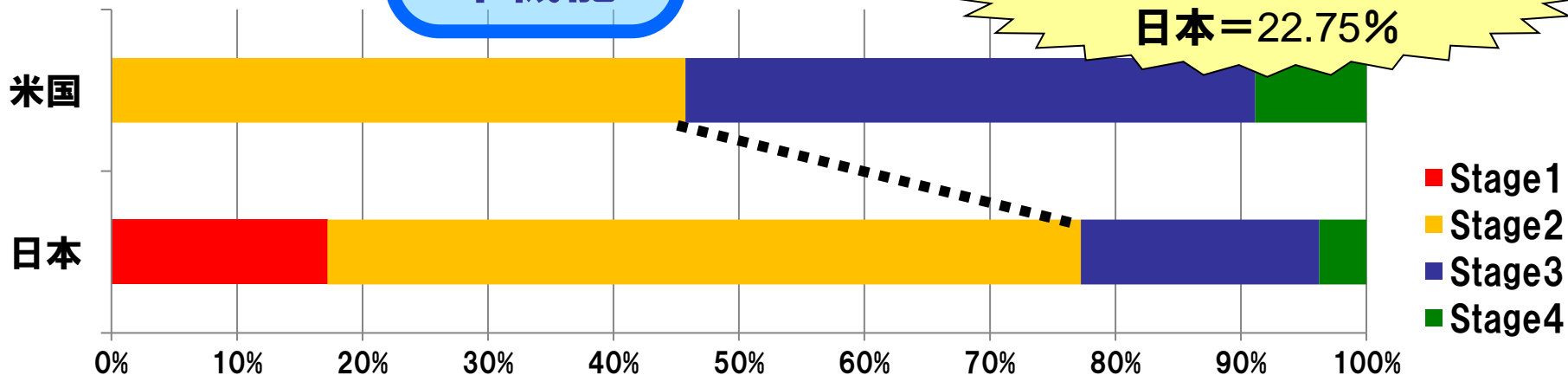
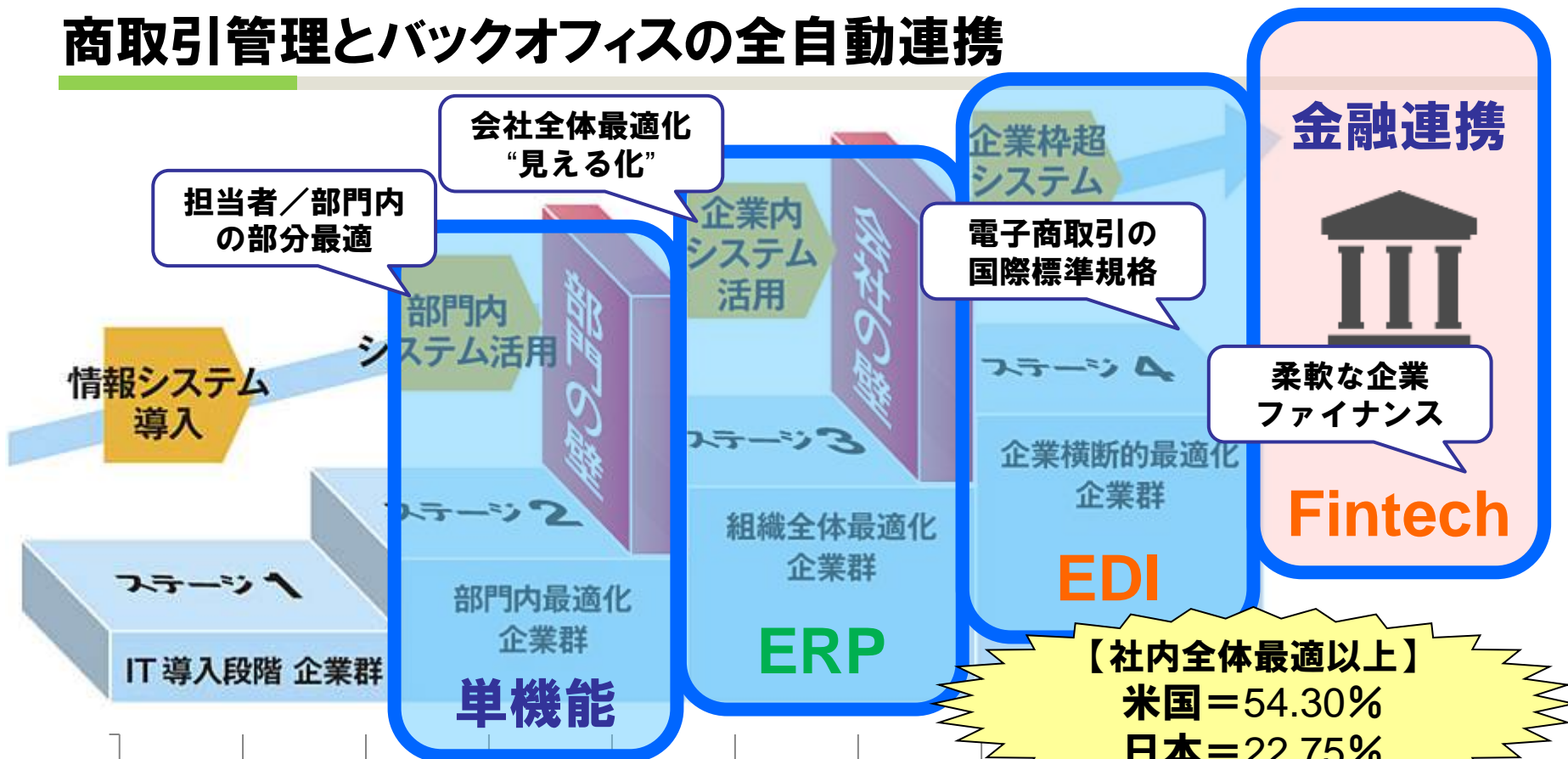

SmileWorks の ERP サービスシリーズ

CLOUD
ERP
series



統合業務システム【ERP】でバックオフィスの自動化

- ヒト・モノ・カネなど貴重な経営資源の全体管理を実現
- 業務ごとに分断されたプロセスを自動化し、二重入力を解消
- 全ての企業活動データを自動的かつリアルタイムに会計連動

バックオフィスを
まるごと統合管理し
業務改革を実現！



従来型オンプレERPとクラウド型ERPの価格比較

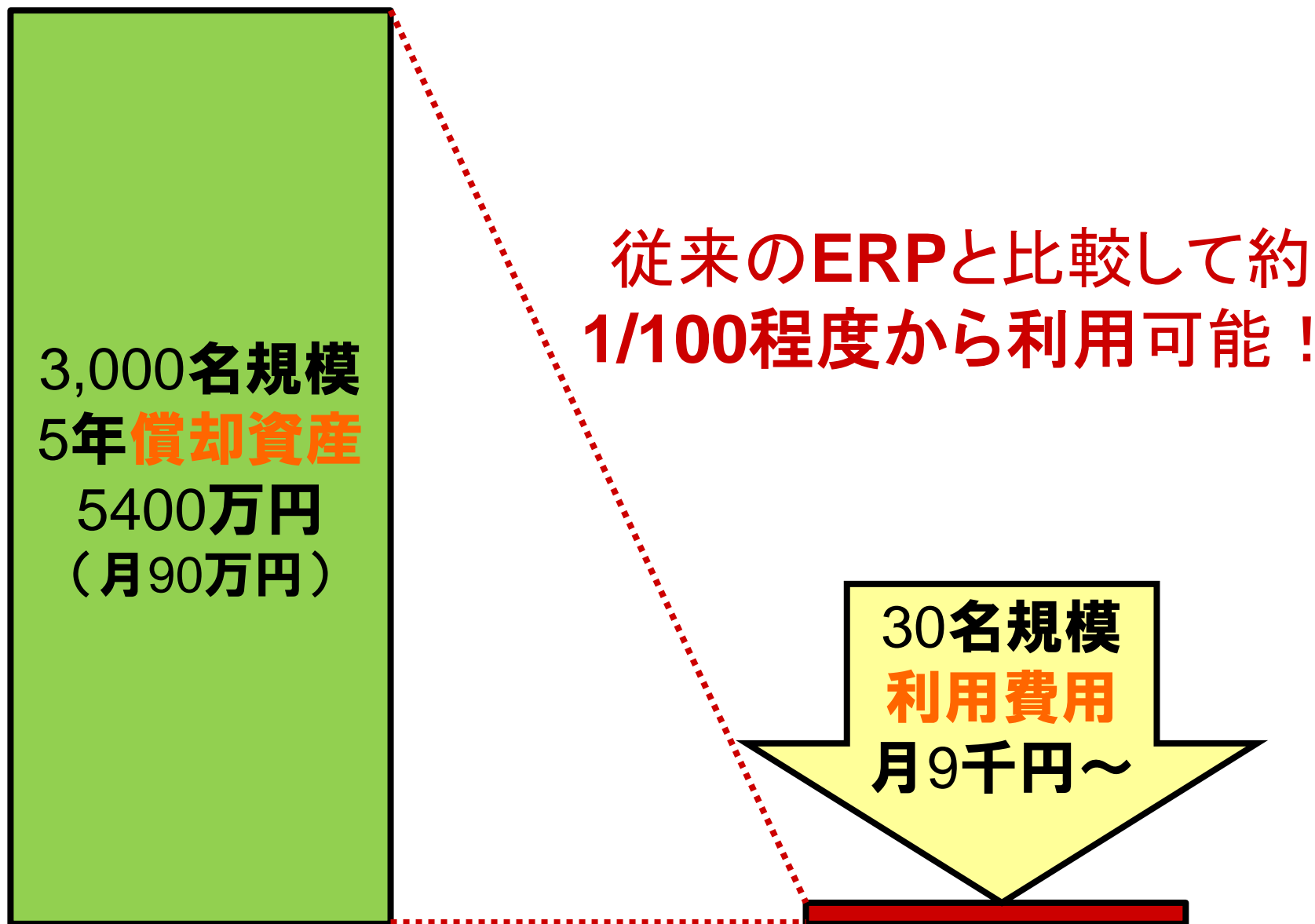

販売管理

クラウド販売管理

見積・請求・売上から集計や仕入・在庫管理まで

充実の **71** 機能

日経BP社
クラウドランキング
第10回 汎用業務系SaaS部門
ベストサービス選出

継続契約率
97.7%

クラウドだから
高セキュリティ



見積

受注

売上

請求

入金

在庫

発注

仕入

棚卸

支払

プロジェクト別収支管理＋承認WF機能

案件（プロジェクト）別の「収支計画」から、実績データを自動的に連動して「収支実績」に反映させます。またそれらの実績データは自動的に会計仕訳にも連動します。

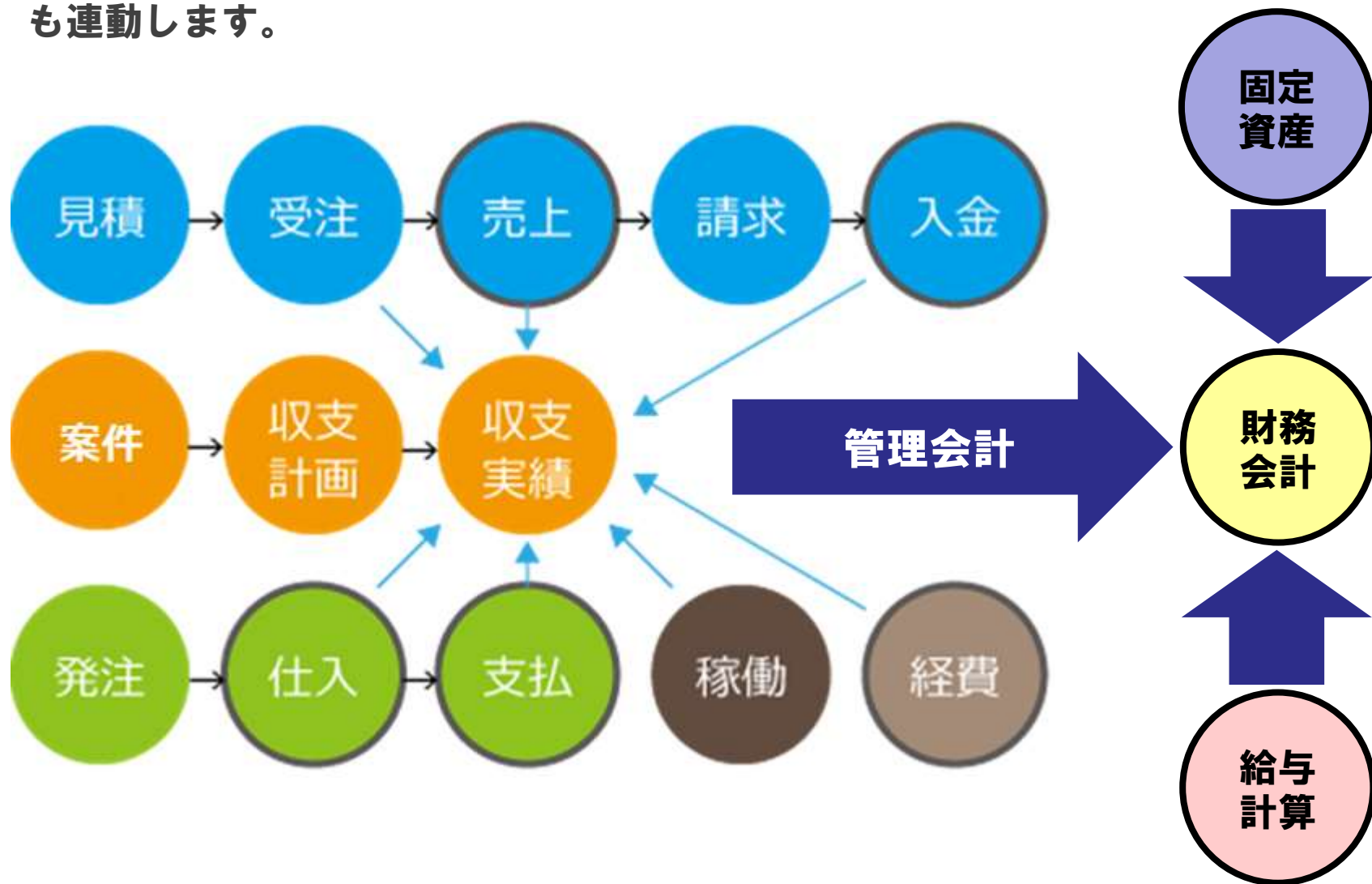

会計機能

クラウド会計機能

日々の取引から固定資産管理・決算・経営分析まで

充実の **47** 機能

日経BP社
クラウドランキング
第10回 汎用業務系SaaS部門
ベストサービス選出

継続契約率

97.7%

クラウドだから
高セキュリティ

法人番号対応



日次処理

月次処理

固定資産

決算

経営分析

Web経費精算機能[オプション]

■ Web経費精算申請

各従業員がWebからいつでもどこでも簡単に「経費申請」ができます。

■ 経費承認／自動会計仕訳

経理担当者などが「承認」ボタンを押すだけで自動で会計仕訳を作成します。

■ かんたん辞書登録

よく使う経費内容を一般的な文言で(例:「お客様にお土産を買った」など)仕訳内容(例:交際費／現金など)を辞書登録しておくことで、勘定科目など簿記の知識がなくてもWebから簡単に会計仕訳登録が可能です。

経費精算



申請内容を入力

経費承認



一覧上で申請を承認

振替伝票



振替伝票を自動に生成

申請

承認

給与計算

クラウド給与計算

勤怠管理から給与・賞与計算
社会保険、年末調整、マイナンバー管理まで

充実の **52** 機能

日経BP社
クラウドランキング
第10回 汎用業務系SaaS部門
ベストサービス選出

継続契約率

97.7%

クラウドだから
高セキュリティ



社員台帳
番号管理

給与計算

賞与計算

社会保険
労働保険

年末調整

Web給与明細機能[オプション]

■ 出退勤の打刻登録

スマートフォンを使って簡単に「出勤簿登録」をして勤怠締日に「提出」することができます

■ 給与明細書などをスマホで確認

スマートフォンやPC画面などから給与・賞与明細書や源泉徴収票(本人分)を確認可能

■ マイナンバー登録

本人分のマイナンバーを直接クラウドシステムに暗号化登録することが可能です。また扶養家族のマイナンバーも同様にスマホから暗号化登録し、マイナンバー管理者以外に閲覧できないよう管理することができます。



クラウドERP+EDI+金融機関連携の概要

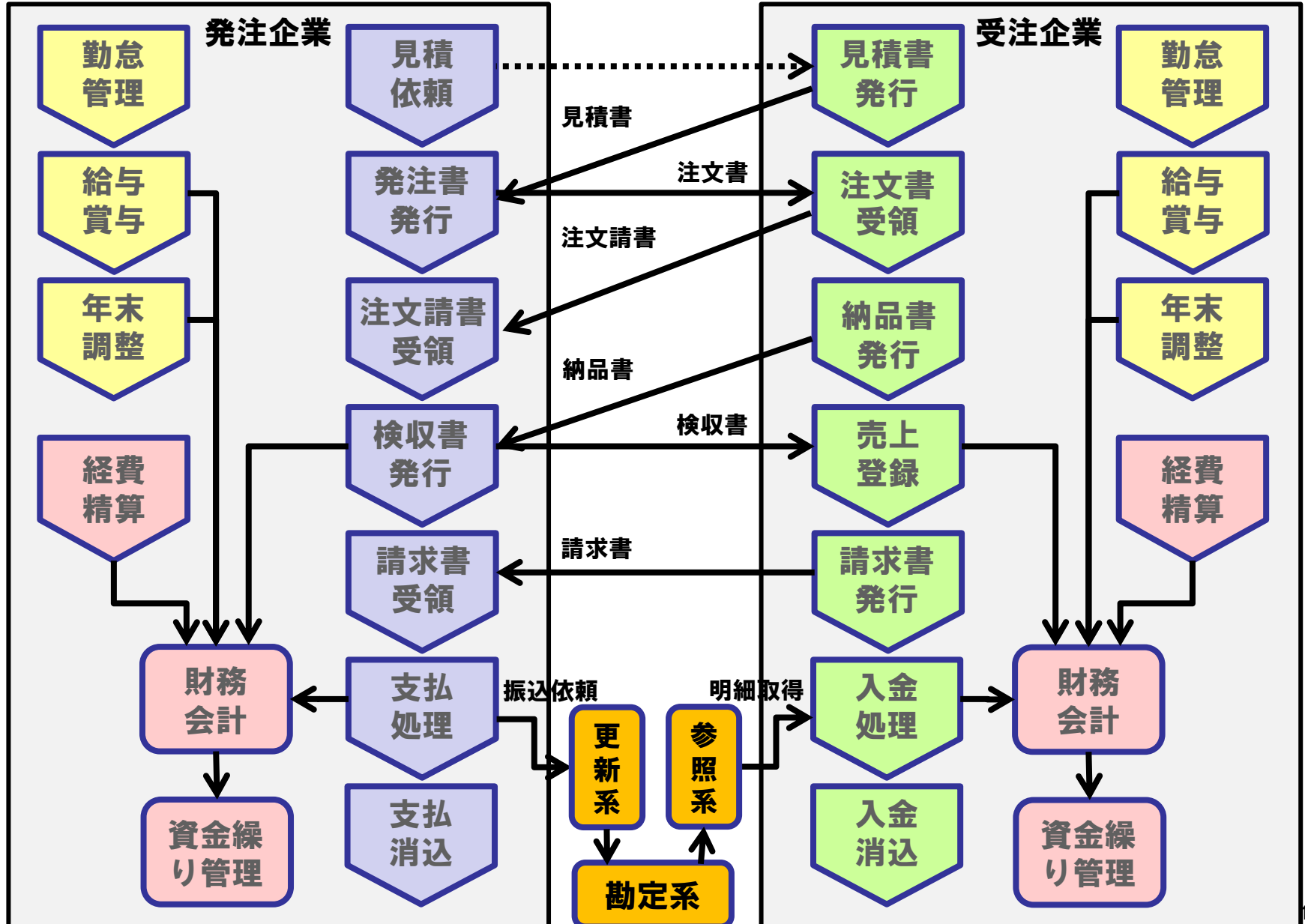

受発注・請求書の電子送受信→自動伝票登録→自動会計連動

エムコテックス株式会社

第1期(当期) : 2019年04月01日 - 2020年03月31日

設定 (金融機関設定) > 金融機関振り分け設定

取引日 *

2020/02/01

~

2020/02/25

金融機関連携

取得先

MoneyLook Anse

振分先 *

会計ワークス 販売ワークス 使用しない 明細 未処理 振分済み 利用済明細 振分先にて利用済みも表示する

検索

« 前へ 次へ »

振分

登録

自動振分

MoneyLook最新取得日:

AnserBizSQL最新取得日:

検索表示

取引日	金融機関名	入金	出金	取得先	摘要	候補あり
2020/3/1				API	北海運送商事	○

入出金明細取得

入金消込

自動会計連動
資金繰り表更新

残高試算表(部門別/プロジェクト別3期比較)の自動作成

三
ホーム
販売
会計
給与
設定

株式会社奥原商事

第12期(翌期) : 2020年01月01日 - 2020年12月31日

画面解説

会計 (月次) > 残高試算表(月次・期間)

全社

部門 東京

プロジェクト 1 GO Aプロジェクト 検索

期間 * 2020年 8月 ~ 2020年 8月 (第12期)

単年度 前期比較 3期比較

負債・純資産合計を貸借相

補助科目を表示する

貸借対照表

損益計算書

製造原価報告書

完成工事原価報告書

試算表(損益計算書 月次・期間)

3 ページ

株式会社奥原商事

作成日 : 2020/08/16

部門 : 全社

期間 : 2020/08/01 ~ 2020/08/31 (第12期) (単位 : 円)

勘定科目	前月	借方	貸方	当月	対売上比
売上高	32,740,000	0	0	32,740,000	100.0
売上高合計	32,740,000	0	0	32,740,000	100.0
仕入高	2,850	0	0	2,850	0.0
製品製造原価	0	0	0	0	0.0
完成工事原価	0	0	0	0	0.0
売上原価	2,850	0	0	2,850	0.0
売上総損益	32,737,150	0	0	32,737,150	100.0
旅費交通費	3,638	0	0	3,638	0.0
販売管理費計	3,638	0	0	3,638	0.0

資金繰り管理の自動作成

☰
🏠 ホーム
🛒 販売
📱 会計
💰 給与
⚙️ 設定

株式会社奥原商事
 ⏪ 第12期(翌期) : 2020年01月01日 - 2020年12月31日 ⏩
? 画面解説
👤

会計 (月次) > 資金繰り表

見込額表示
実績額表示
見込実績対比表示

登録

<< < 2020 年 04 月 表示 > >>

実績見込対比 (※「見込設定」で設定した金額を反映させる場合は、反映させたい月にチェックして「v見込設定からの再計算」ボタンを押してください。)

(全選択) <input type="checkbox"/>		4月 <input type="checkbox"/>	5月 <input type="checkbox"/>	6月 <input type="checkbox"/>	7月 <input type="checkbox"/>	8月 <input type="checkbox"/>	9月 <input type="checkbox"/>	10月 <input type="checkbox"/>	11月 <input type="checkbox"/>
現金売上	見込	1,200,000	1,200,000	1,200,000	1,200,000	1,200,000	1,200,000	1,200,000	1,200,000
	実績	0	0	0	0	12,000,000	0	0	0
	差異	-1,200,000	-1,200,000	-1,200,000	-1,200,000	-1,200,000	10,800,000	-1,200,000	-1,200,000
売掛金回収	見込	8,393,000	0	66,000	550,000	0	0	0	0
	実績	6,304,736	0	0	0	0	0	0	0
	差異	-2,088,264	0	-66,000	-550,000	0	0	0	0
受取手形期日取立	見込	0	0	0	0	0	0	0	0
	実績	0	0	0	0	0	0	0	0
	差異	0	0	0	0	0	0	0	0
(受取手形受入高)	見込	0	0	0	0	0	0	0	0
	実績	0	0	0	0	0	0	0	0
	差異	0	0	0	0	0	0	0	0
受取手形割引	見込	0	0	0	0	0	0	0	0
	実績	0	0	0	0	0	0	0	0
	差異	0	0	0	0	0	0	0	0

実証検証結果 中小企業庁＋金融庁＋全銀協(2018～2019年)

プロセス	発注			受注		
	現状	改善後	削減率	現状	改善後	削減率
注文	150	76	49.3%	645	45	93.0%
出荷	-	-	-	300	45	85.0%
検収	660	105	84.1%	-	-	-
請求	-	-	-	435	75	82.8%
決済	420	299	28.8%	210	62	70.5%
合計	1,230	480	61.0%	1,590	227	85.7%

※平成29年度「中小企業・小規模事業者決済情報管理支援事業」調査報告書：<https://www.nttdata-strategy.com/h29chushokigyo/docs/chosa.pdf>

- **受注側は85.7%の削減率を実現**（現状業務を14.3%の労力で実現）
- **発注側は61.0%の削減率を実現**（現状業務を39.0%の労力で実現）

**従来の業務時間を約73.4%削減！
更に自動会計仕訳＋自動資金繰り管理などで
全社業務では更に約10倍の向上！**

企業データの統合管理/自動連携【経営見える化】

クラウド型統合業務システム

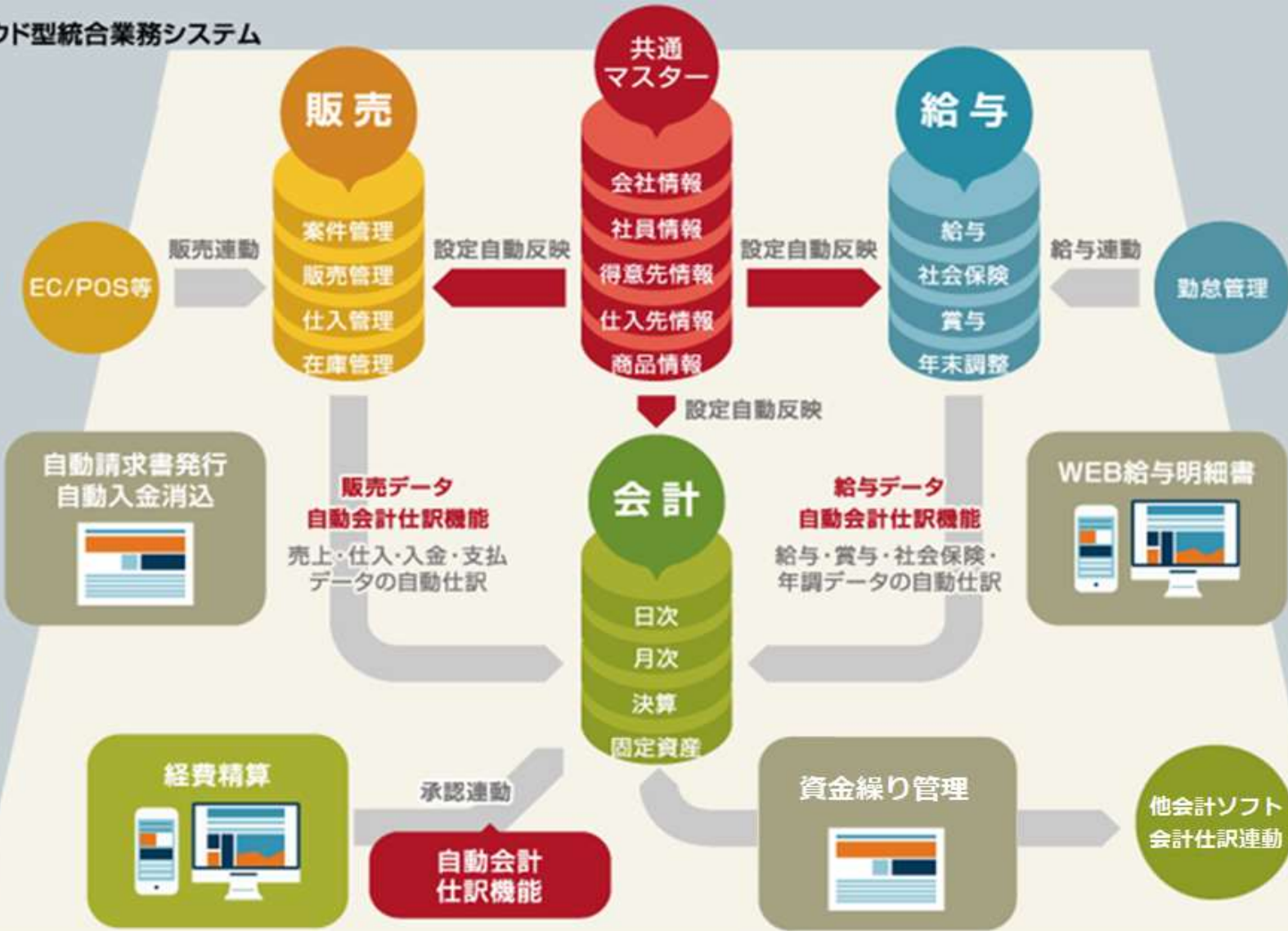

クラウドプラットフォーム
(セキュリティ管理・システム二重化・自動バックアップ)

【FreeWorks(無償版ERP+EDI)】を取引先に無制限に発行可能

取引先向けに「FreeWorks」を発行することで、自社の取引先にEDI(電子商取引)システムを無償で提供可能。

※取引先では、そのままクラウドERP機能を使うことも、CSVインポートでデータ連携も可能。

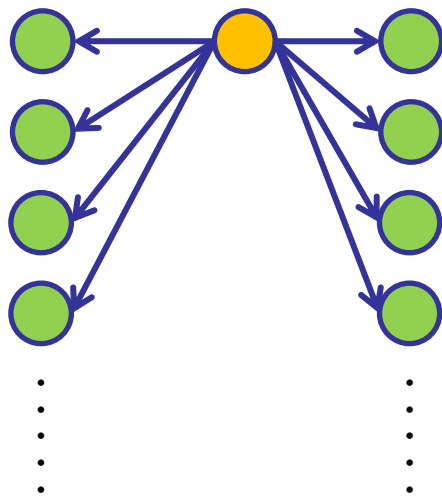

更にFreeWorksを利用している取引先のサプライチェーンの先の取引先にも「FreeWorks」を無償発行可能。

こうすることでサプライチェーン全体でEDI(電子商取引)を推進することが可能となる。

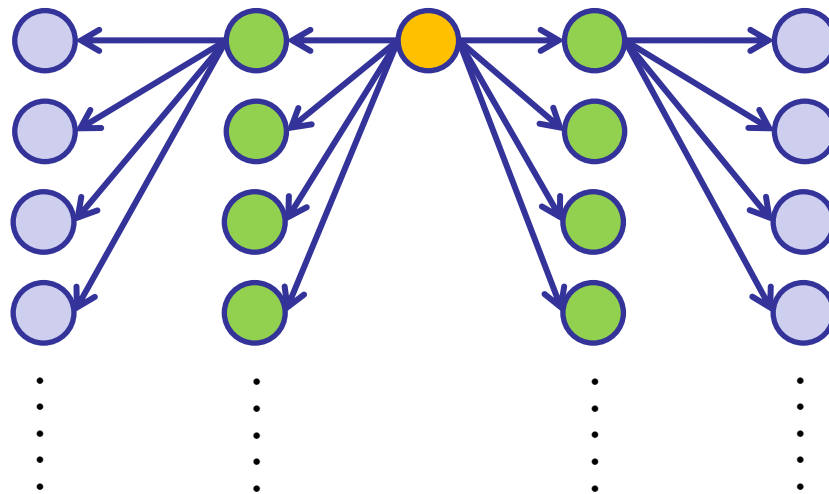

【FreeWorks】

有償版クラウドERP「SmileWorks」を利用の企業または特別契約企業の取引先には、機能制限付きの無償版クラウドERP「FreeWorks」を提供することが可能。

※FreeWorksでは、販売・仕入の各伝票10件／月、売上集計・仕入集計・EDI機能が使えるほか、3名までの給与・賞与計算と賃金台帳、また販売・仕入・給与・賞与の自動会計仕訳に加えて、会計仕訳30件・残高試算表・仕訳日記帳・総勘定元帳などの機能が無償で利用可能です。

会計事務所向け グループアカウント機能

会計事務所向け「グループアカウント」

- タブレット等からでも利用可能
- 出先からデータ確認・報告可能
- 各会員のデータを一覧管理
- 各帳票書類を一括印刷可能



所長・事務局長

- PCインストール不要
- 自動データバックアップ
- アクセス権設定管理
- 全て暗号化通信

アクセス権管理
Webで外出先でも
確認・報告が可能！



担当職員A



担当職員B



会員企業1



会員企業2



会員企業3



会員企業4



会員企業5



会員企業6

グループアカウントで複数社のデータを一括管理

グループアカウント ClearWorksグループアカウント【デモ】
山田勤太(※Gr管理者権限) LOG OUT

Copyright (c) SmileWorks Inc. All Rights Reserved

会社一覧 一括印刷 ユーザ情報変更 ユーザ管理会社設定

一括印刷 印刷履歴 印刷設定 印刷設定 ...

一括印刷

事業所種別 なし 個人 法人 事業所名

**クリックで各顧問先の
会計画面を表示**

事業所コード	事業所名	月次						決算		
		1月	2月	3月	4月	5月	6月			
dswx06301	東北広販株式会社【デモ】	済 174	済 168	済 167	済 172	済 172	済 176	済 2,113	行選択	再印刷
		済 171	済 173	済 166	済 228	済 220	済 126			
dswx09301	関八州株式会社【デモ】	済 174	済 168	済 167	済 127	済 173	済 173	済	行選択	再印刷
		済 171	済 173	済 171	済 172	済 173				
dswx12311	TOKAI物産株式会社【デモ】	済 174	済 172	済 167	済 127	済 173		179	行解除	再印刷
		済 171	済 171	済 166	済 172	済 173				
dsxx03312	北陸商事株式会社【デモ】	0	0	0	0	0	0	0	行選択	再印刷
		0	0	0	0	0	0			
dswx06302	畿内物流株式会社【デモ】	済 174	済 168	済 167	済 172	済 172	済 176	済 2,113	行選択	再印刷
		済 171	済 173	済 166	済 228	済 220	済 126			
dsxx09302	瀬戸内株式会社【デモ】	済 174	済 168	済 167	済 127	済 173	済 173	済 2,016	行選択	再印刷
		済 171	済 173	済 171	済 172	済 173	済 174			

**担当顧問先の各月の
仕訳数を一覧表示**

グループアカウントで複数社帳票を一括出力

一括印刷 | 印刷履歴 | **印刷設定**

印刷設定

■ 全般 月次帳票

期末月に決算仕訳を含む

選択方式 総勘定元帳 残高試算表(月次) 補助残高一覧(月次) 消費税集計表

単月	<input type="radio"/>	<input type="radio"/>	<input type="radio"/>	<input type="radio"/>
範囲	<input checked="" type="radio"/>	<input checked="" type="radio"/>	<input checked="" type="radio"/>	<input checked="" type="radio"/>

決算帳票

出力仕訳: [各月+決算 ▼]

■ 一括印刷 月次帳票

総勘定元帳 残高試算表(月次) 残高試算表(年間推移) 補助残高一覧(月次) 消費税集計表

決算帳票

総勘定元帳 残高試算表(月次) 残高試算表(年間推移) 補助残高一覧(月次) 消費税集計表
 青色申告(一般) 青色申告(農業) 青色申告(不動産) 減価償却表 経営診断

総勘定元帳

科目表示: [補助科目がある親科目は印刷しない ▼] 仕訳がある場合のみ印刷する

残高試算表(月次)

表示形式: [3期比較 ▼] 負債・純資産合計を貸借相殺する 補助科目を表示する

残高試算表(年間推移)

表示形式: [3期比較 ▼] 金額表示単位 [1000円単位 ▼] 補助科目を表示する

申告書などの各帳票
を一括印刷可能！

財務診断機能

信用保証協会の「CRD(Credit Risk Database)」を基にした財務分析機能。

【総合診断】

収益性・効率性・生産性・安全性・成長性の5分野で同業種比較が可能。

【資金繰診断】

資金の安定度合いを診断します。

【個別指標診断】

詳細な経営診断内容を表示します。

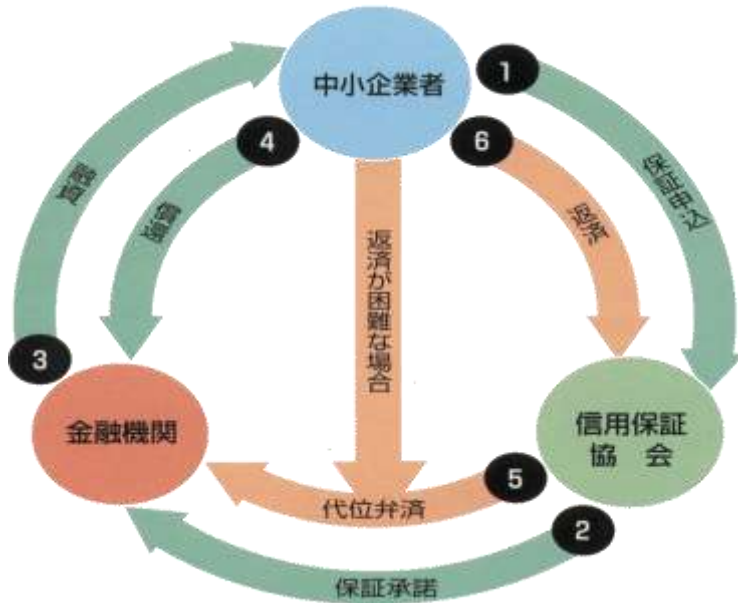

他システム連動機能

SmileWorksの会計仕訳データを他の会計ソフトの形式でも出力可能！
※勘定奉行および弥生会計などからの移行も可能！

自 2008年04月01日
至 2009年03月31日 [LOG OUT](#) [HELP](#)
Copyright (c) SmileWorks Inc. All Rights Reserved.ks

ホーム 販売 会計 給与 設定

設定 > 他システム連動情報(基本情報)

基本情報 科目コード変換 補助科目コード変換 部門コード変換 社員コード変換 [登録](#)

対象 なし ACELINK会計大将 M.JSLINK財務大将 MICSNET 財務Master J社 財務 ネットde記帳

連動区分 勘定奉行 弥生会計

抽出のみ 双方向
※ 抽出のみの場合、会計データ取込は実行できません。
双方向の場合、販売連動と給与連動は実行できません。

会社コード

複合(諸口)科目コード

コード変換

勘定科目コード 変換する 変換しない

補助科目コード 変換する 変換しない

部門コード 変換する 変換しない

社員コード 変換する 変換しない

仕訳抽出区分 前回連動以降の追加・修正分 伝票日付指定

中小企業のバックオフィス業務の自動化
クラウドERP**OEM**パック
IB連携ソリューション

クラウドERPのOEMパック

クラウドERP+商流EDI+金融EDI(ZEDI)などの各種バックオフィスクラウドの機能を自社システムや自社サービスと連携してお客様に提供可能です。

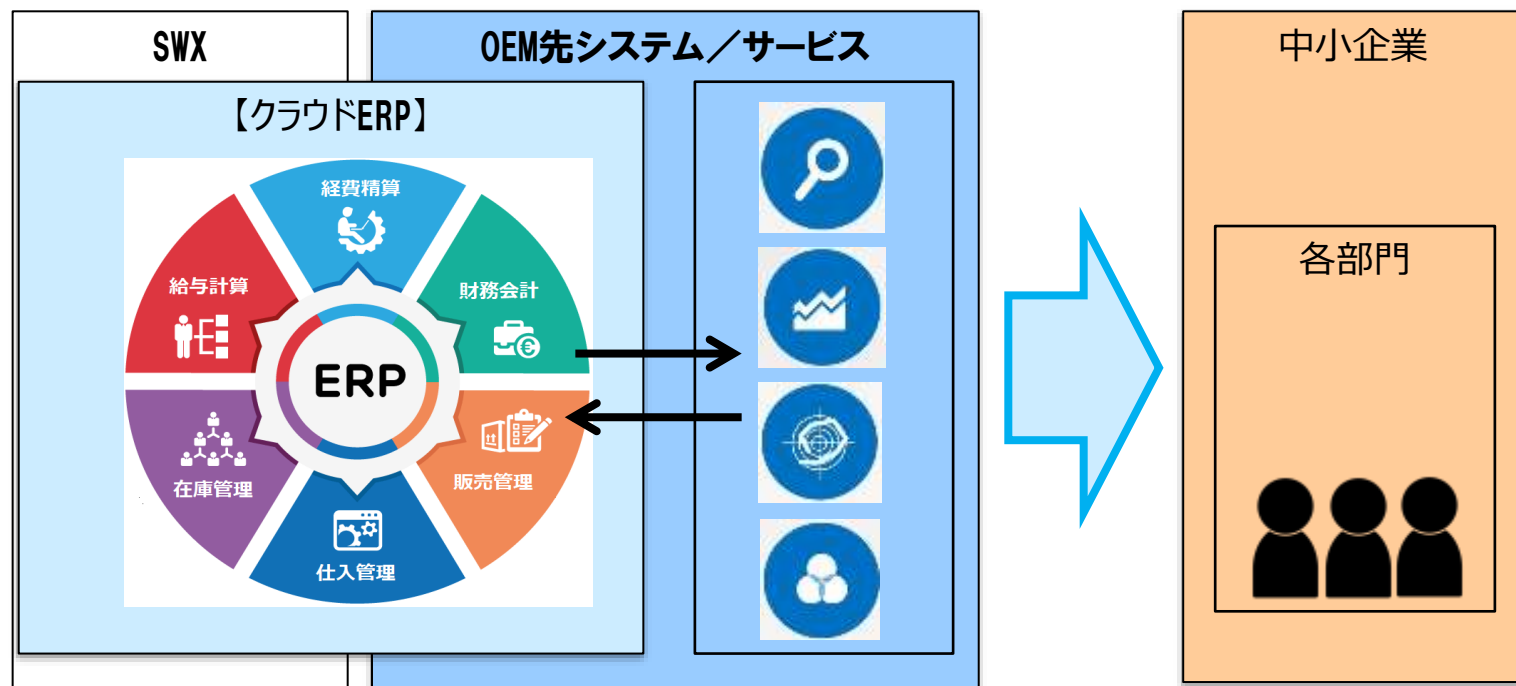

クラウドERPの開発・運用保守管理などはSWXが対応。
24時間365日運用管理・セキュリティ管理・冗長化・バックアップなど実施します。

自社の提供システムや会員サービスなどと連携や組み合わせることで、更に高い付加価値サービスとして収益とサービス向上を推進頂けます。

バラバラのサービスを個別に利用するのではなく、使い慣れたシステムをベースに統合サービスとして、全社の生産性を向上させることができます。

OEM提供事例①: 日経新聞

日本経済新聞 2020年4月9日 (朝刊)

販売・財務情報を統合管理 みずほ銀、中小向けに

みずほ銀行は中小企業を対象に、社内の業務を統合管理するクラウドサービスを提供を今年夏に始める。販売管理や財務会計、給与計算をまとめて保全できるようにし、業務の効率化による生産性の向上を後押しする。インターネットバンキングと連動し、ネット上で

買掛金の支払いなども済ませられるようにする。ソフトウェアの開発を手掛けるスマイルワークスと連携し、企業向けにシステムを構築する。

中小企業では情報を一括で管理する統合基幹業務ソフトの導入が遅れている。例えば営業部が販売管理システムに受注し

た商品の内容を一方、経理部はトで売上傳票をなど重複も少ない業務をまとめら営者は資金の流しやすくなるとネットバンキ連携し、勘定科や資金繰り表の動でできるよう利用料は2つのトで月数千円と

- みずほ銀行様向けにクラウドERPをカスタマイズしてOEM提供
- みずほ銀行のIBと連携して入出金明細から会自動会計連動など提供
- 売掛金／買掛金管理、資金繰り管理、経費精算、給与計算なども提供予定

OEM事例②：「ふくぎんEASYBIZ」

クラウドサービス「ふくぎんEASYBIZ」で
受発注業務から銀行決済までの作業がスムーズに！

ふくぎんでは、地場企業のみならずの受発注業務から銀行決済までの一連の業務を効率化するために「ビジネスバンキングWeb」と連携する「ふくぎんEASYBIZ」の試験提供を実施しております。試験提供期間中は、初期費用・月額費用ともに無料！ぜひこの機会にお試しください。

受発注業務における様々な場面で幅広くサポートします！



これまでの問題点

主に左図の①～⑥において

受発注業務が煩雑で面倒

見積書や請求書の作成の度に同じ取引内容を入力しなければならず、効率が悪い。紙の作成・郵送業務等時間のかかる業務となっている。取引件数が増えれば、経費もかさ増ししてしまう。

主に左図の⑦において

月末月初の集計業務が手間

月末月初に取引先ごとに請求額・入金額を集計するのが手間。データ管理がバラバラで、手入力や集計作業が発生。請求業務も事務量が多く、月末月初の繁忙の要因となっている。

主に左図の⑧において

振込業務・入金確認が手間

取引先ごとの振込業務が非常に手間で、取引件数が多ければ事務量の負担も大きくなる。取引先からの入金確認・消込にも時間がかかり、面倒である。

主に左図の⑧～⑩において

外出先で受発注業務ができない

受発注や請求等の作業は、会社に行かないとできないので、外出先等での急な対応が難しい。コロナの影響で在宅勤務が増え、受発注・決済業務が滞ってしまう。

ふくぎんEASYBIZなら

アナログ業務必要なし！

電子取引・帳票で**すべて解決**

商品名・数量・価格等の各データは、一連の取引で引継がれるので、入力作業が簡単に！アナログ業務が削減され、ペーパーレスや郵送費削減といったメリットも。

集計業務負担軽減！

データ管理・集計業務の**簡素化**

ボタン1つで集計業務が完了。受発注からデータを一括管理しているので、紙とデータの二重管理も必要なし。

カンタン決済！

ビジネスバンキングWeb連携で**Web完結！**

集計された振込データは、ビジネスバンキングWebに自動連携され、再入力不要。また、面倒な入金確認や消込作業がビジネスバンキングWebと連携することで自動化。

どこからでもアクセスできる！

外出先からの**利用・在宅勤務にも対応**

外出先・在宅・複数拠点でも、受発注業務はオンラインで可能。スマートフォンやタブレットからも利用することができ、働き方改革や生産性向上にも！

EASYBIZなら作業時間*も大幅削減！	これまで	発注時間	およそ 23分	受注時間	およそ 24分
	EASYBIZなら	発注時間	およそ 7分	受注時間	およそ 5分

期待できる削減コスト例

受注企業で **年間 約 98,000円**

(月間の業務削減時間 190分*1 × 12ヶ月) × 時間当たり給与 2,585円*2

*1 本サービスを利用した受注企業の受注業務が月間10件と仮定
*2 年間平均給与441万円(国税庁「賃金と労働時間」平成30年分より) × 年間削減労働時間 1,706時間(厚生労働省毎月労働時間調査 平成30年分より)

※2019年に実施された中小企業庁の実証実験結果より(株式会社NTTデータ経営研究所、2019、「平成29年度中小企業・小規模事業者決済情報管理支援事業 調査報告書」)

OEM事例③：日経R「Warifuri」

テレワーク業務をアシストするタイムマネジメントツール「Warifuri」を日経リサーチとスマイルワークスが発表、無料試用版の受け付けを開始

いいわりふりは、
いい成果を生む。

メンバーの働きぶりや生産性が見える化し、
現在の、そしてこれからの、チームの全体最適化と
個人の成長を実現するためのツール



認定導入支援パートナープログラム

< 専門家による導入/活用支援の体制 >

- 全国各地でSWXの認定を受けた専門家が対応
- 初期設定支援・操作指導などの支援を実施
- クラウドを活用した導入コンサルも可能

全国の認定支援パートナー
が企業を直接支援する体制

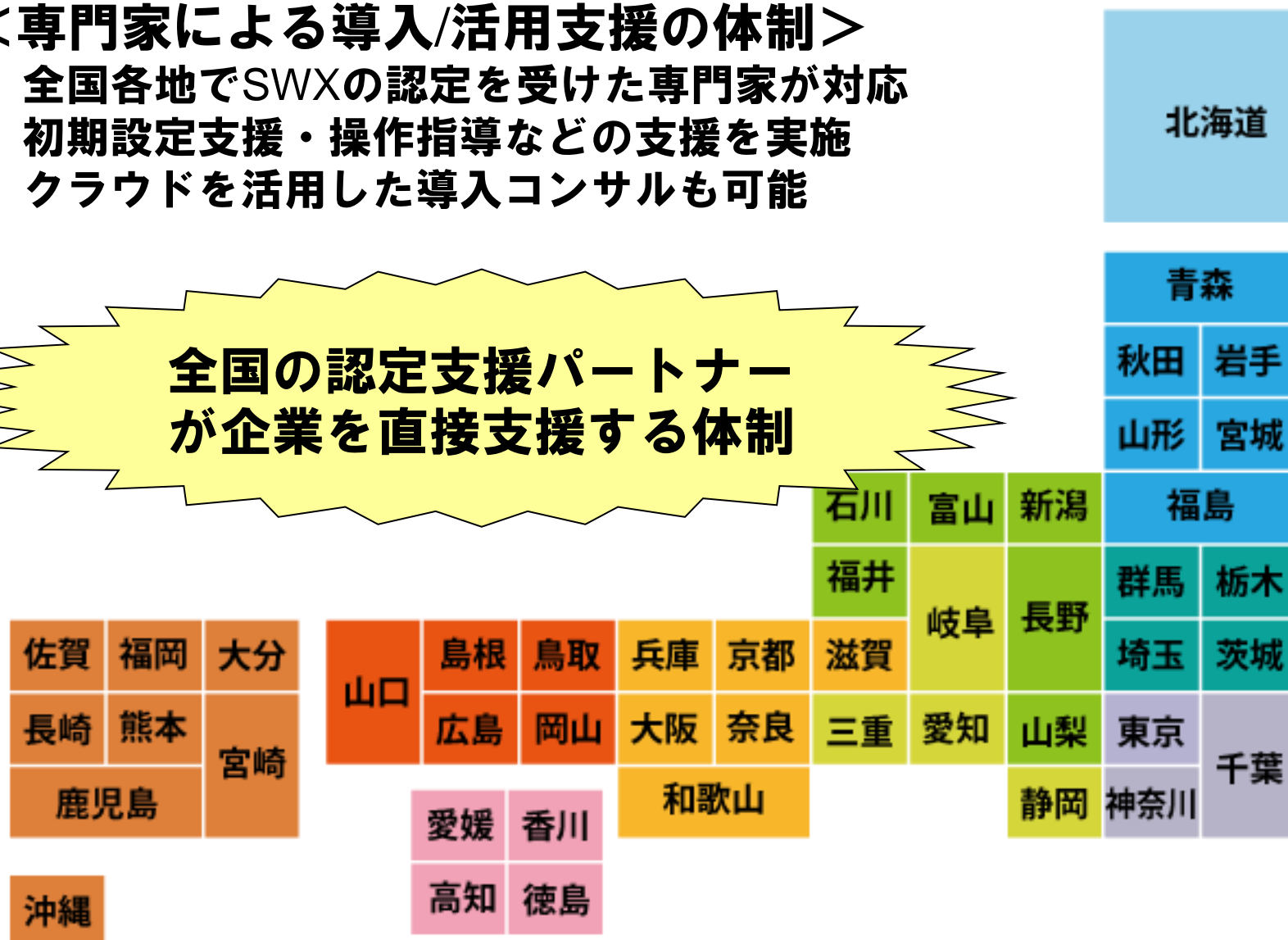

導入支援サービスパック

業務システム導入時の設定・準備は、複雑でハードルが高いというユーザー様も多いことから、スマイルワークスでは、ユーザー様向けに導入支援サービスを提供しております。
ユーザー様の運用要件をお聞きしながら、新しい業務がスムーズに運用できるよう安心の支援サービスをご提供します。

【導入コンサル】			
	料金(税抜)	時間/回数	備考
お見積りWEB会議	無料	1時間程度 × 1回	現行のバックオフィス業務等についてヒアリングさせていただいたうえで、お客様のご要望をお聞かせいただき、どのような内容のコンサルを何バック程度必要になるか等お見積りをさせていただきます。 ※導入コンサルを受ける際に必須となります。
基本パック	180,000円	3時間 × 3回	マスタ登録やコード管理など、初期設定ができる状態までの導入コンサルを行います。 ※個社に応じた指導を行います。
追加パック	60,000円	3時間 × 1回	

【基本操作指導】			
	料金(税抜)	時間/回数	備考
基本パック	120,000円	3時間 × 3回	設定方法（マスタ登録）、見積作成、給与計算方法など日常業務の基本操作を指導します。 ※個社の実務や業種等に依存しない汎用的な基本操作をテキストベースで指導します。 ※操作指導内容はお客様の運用に応じてご相談可能です。★ 1
追加パック	40,000円	3時間 × 1回	

導入支援パートナー認定研修制度

【料金体系】

	料金(税抜)	備考
研修受講費用	30,000円 / 3日間	・料金には研修会場使用料、テキスト代が含まれております。 ・ただし、往復交通費や研修期間中の宿泊費用・各日の昼食費用などは含まれておりません。 宿泊施設などは受講者各自にて手配いただきますようお願いいたします。
認定試験料	10,000円	・一回の試験料金になります。 ・再試験の料金も10,000円となります。 ※研修修了者は再試験のみ受けることも可能です。
更新料	20,000円 / 年	

【認定・更新条件】

認定条件	・3日間の研修受講が必須となります。 ・研修受講後、パートナー認定試験へ合格した方に認定資格が与えられます。
更新条件	・1年ごとの更新となります。 ・更新料：20,000円 / 年をお支払いいただきます。 ・1年ごとに、eラーニングの受講が必須です（※更新試験はありません。） ※大規模な機能改訂があった際には、集合研修を受講いただく場合があります。

【重要】必ずご確認ください

※導入支援サービスのうち、基本操作指導のみの認定となります。

※本制度は、当社がパートナー様への案件のご紹介を確約するものではありません。

※料金は改訂する場合がありますのでご了承ください。

業務アプリのマーケットポジショニングマップ

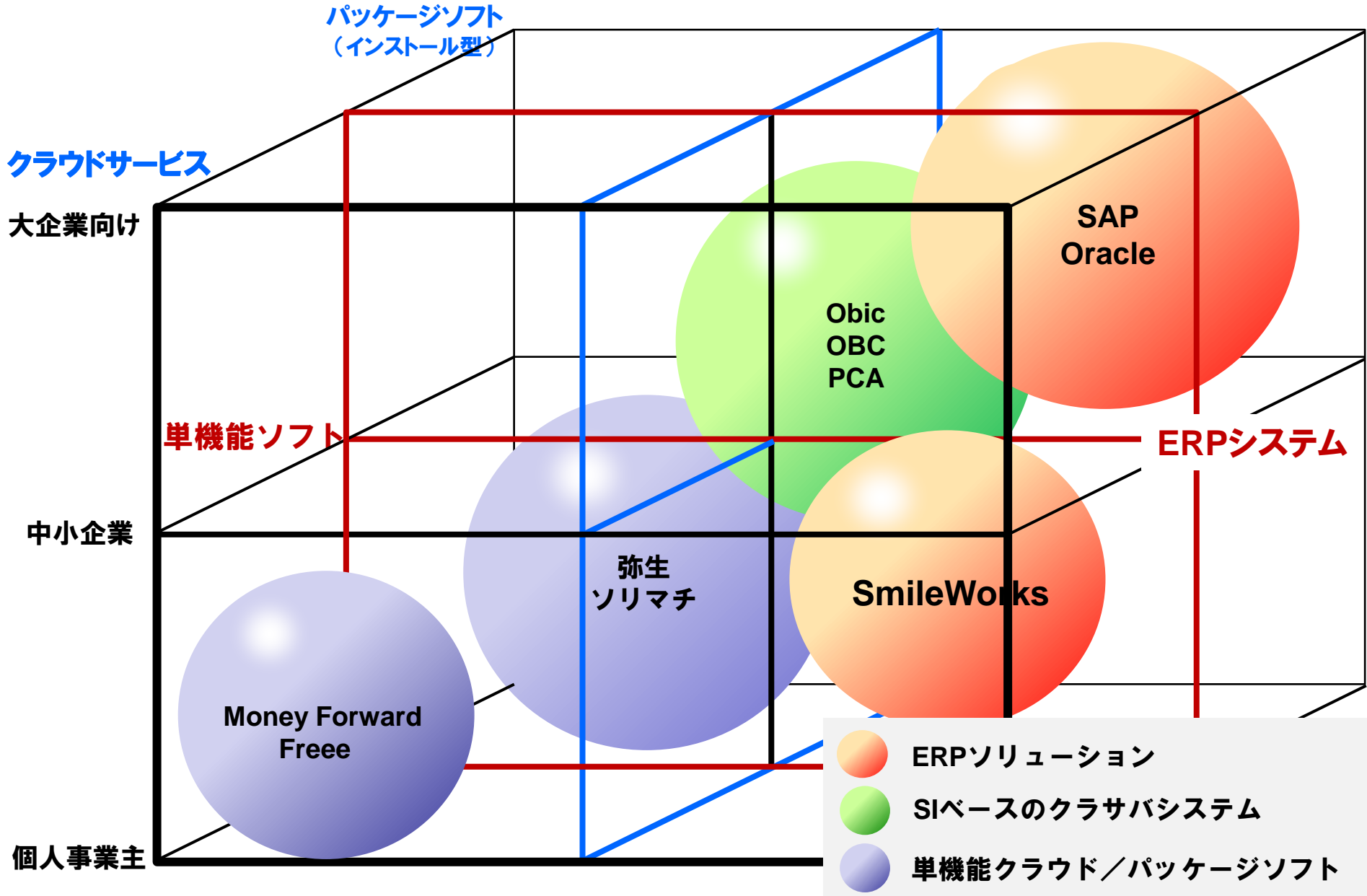

クラウド業務システム市場はこれから本格化！

会計ソフトの利用率 (単一回答)

n=13,172

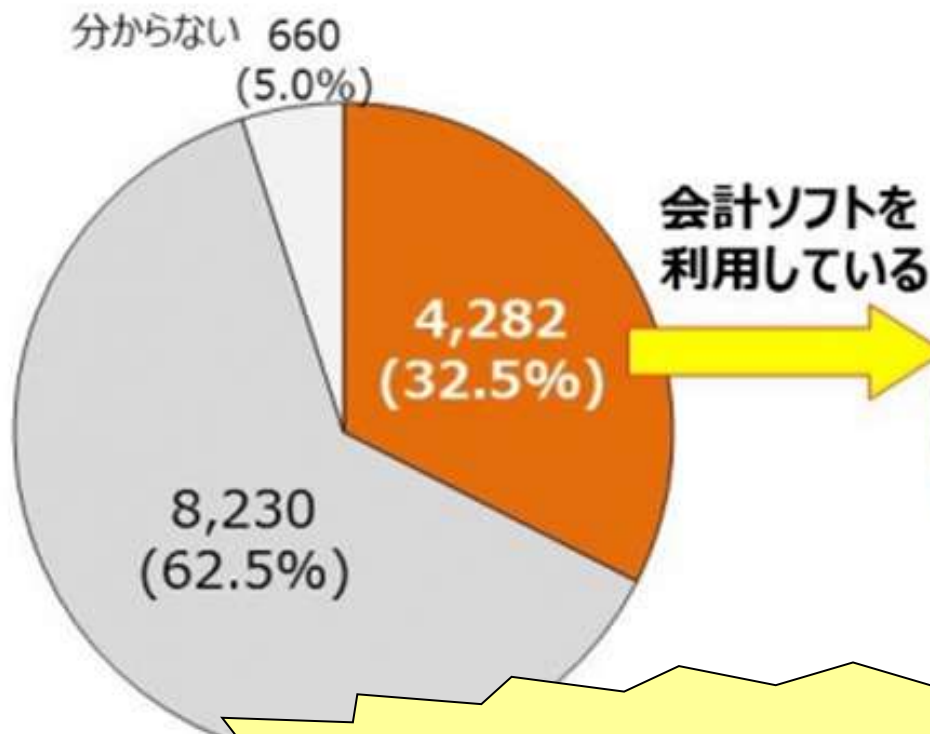

会計ソフトの利用形態(単一回答)

n=4,282

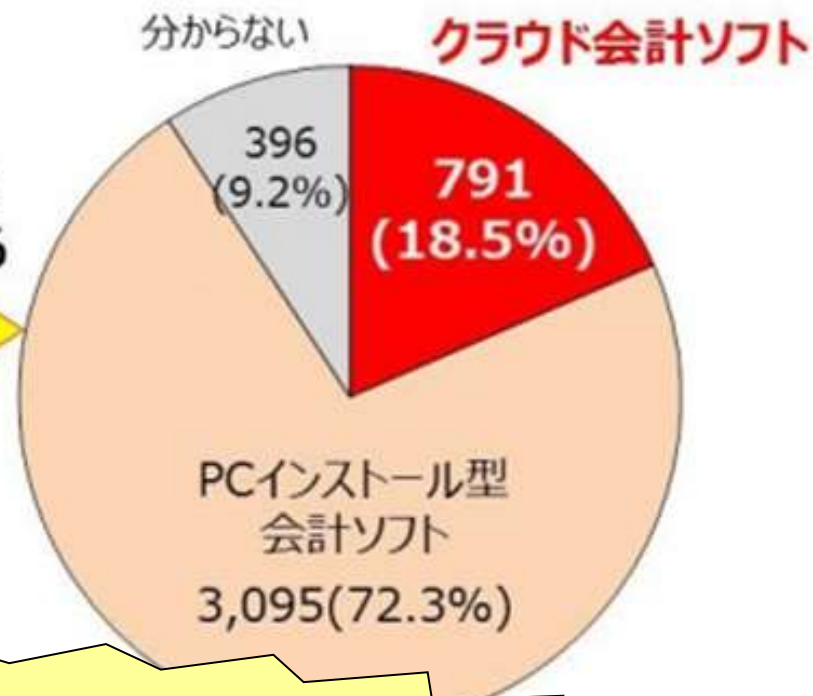

クラウド会計でもまだ市場全体6.0%！
それは、単機能の部分最適をしても効果がほとんどないから！

2020～2024年の4年間で起こる環境変化

2020年01月 = Windows7/8.1サポート終了

2020～21年 = 働き方改革法案順次施行

時間外労働上限規制・雇用条件改正など

>> 給与ソフトの改変や社保手続きの電子化など

2021年01月 = **電帳法・電子申告(ほぼ)義務化**

資本金1億円以上・所得控除維持・法定調書など

>> **会計ソフトのクラウド対応/クラウド連携**

2023年10月 = **インボイス方式義務化**

納品書や請求書に事業者情報が必須となる

>> **販売・仕入管理システムのリニューアルが必要**

2024年03月 = **ISDN(ダイヤルアップ)廃止**

固定電話回線廃止→全てInternetへ

>> **既存EDIシステムの大型リニューアルが必要**

次世代経営基盤システム & 業務プロセス改革

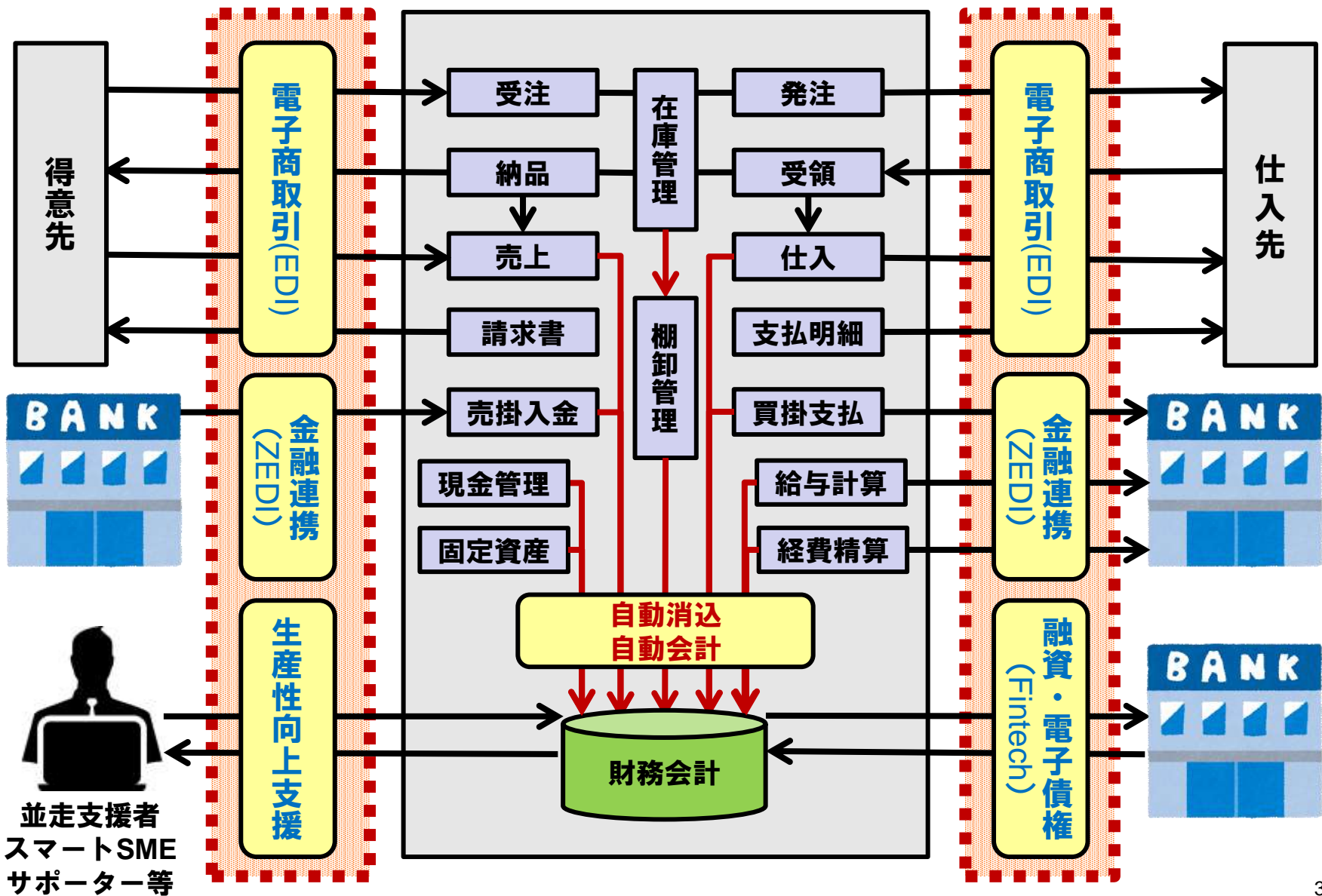

会社概要

株式会社スマイルワークス

- 所在地 : 東京都千代田区猿樂町2-8-16-平田ビル7F
- 連絡先 : TEL:03-5620-9710 FAX:03-5620-9711
- URL : <https://www.smile-works.co.jp/>
- 資本金 : 100,000,000円
- 代表取締役社長 : 坂本 恒之



【主な事業】

- クラウドアプリケーションサービス事業
- クラウドマイグレーション事業
- クラウドERP-EDI研修事業

【主な実績】

- 経産省 : J-SaaS事業
- 総務省 : SaaS連携高度利活用事業
- 中小企業庁 : 震災復興支援事業
- 中小企業庁 : 次世代データ連携基盤事業
- TAC : 自宅でできる会計ソフト入力講座
- 金融庁「電子決済代行業」登録済

<https://www.fsa.go.jp/menkyo/menkyoj/dendai.pdf>

【その他の活動】

- クラウドサービス推進機構 発起人理事
- ITコーディネータ協会評議委員
- つなぐITコンソーシアム 発起人理事

【取引先】

- 日本商工会議所
- 日本情報経済社会推進協会
- 全国社労士連合会、など

【出版物】

「生産性を向上させるクラウド徹底活用入門」

<http://goo.gl/Dylg2>

クラウド活用による次世代経営へ！

